

PENTA FIX

isofix

9 - 36 kg

Grupo • Group
Groupe • Grupo
Gruppo

1/2/3



MANUAL DE USO
INSTRUCTIONS FOR USE
NOTICE D'INSTRUCTION
INSTRUÇÕES DE UTILIZAÇÃO
MANUALE D'ISTRUZIONI



ESPAÑOL 4

INSTRUCCIONES DE USO – Sistema de retención infantil

Grupo 1/2/3 de 9 a 36 kg. (de 9 meses a 12 años aprox.)

ENGLISH 17

INSTRUCTION MANUAL – CHILD SAFETY SEAT

Group 1/2/3 from 9 kgs to 36 kgs (from 9 months to 12 Years approx)

FRANÇAIS 24

MODE D'EMPLOI – SIÈGE DE SÉCURITÉ POUR ENFANTS

Groupe 1/2/3 de 9 à 36 kg (environ 9 mois à 12 ans)

PORTUGUES 31

INSTRUÇÕES DE UTILIZAÇÃO – DISPOSITIVO DE RETENÇÃO PARA CRIANÇAS

Grupo 1/2/3 entre 9 e 36 kg. (9 meses aos 12 anos, aprox.)

ITALIANO 38

ISTRUZIONI D'USO – SEGGIOLINO DI SICUREZZA PER BIMBI

Gruppo 1/2/3, da 9 a 36 kg (da 9 a 12 anni circa)

1 • Vista general • Overview • Aperçu général • Vista geral • Vista general

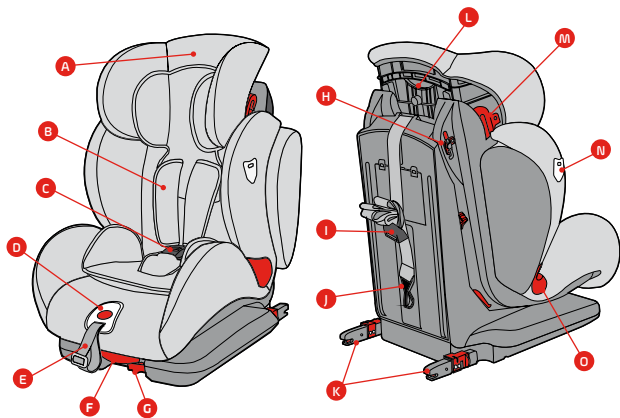

2 • Puestos de instalación en el vehículo • Installation positions within the vehicle • Positions d'installation dans le véhicule

• Postos de instalação no veículo
• Posti di installazione nel veicolo

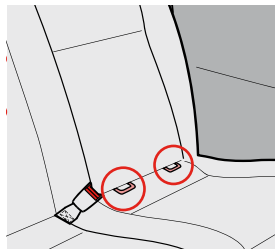
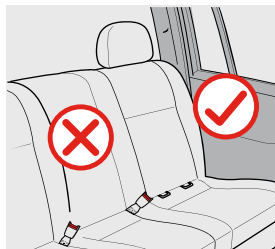

3 • Instalación de la silla Grupo 1 • Installing the child seat Group 1 • Installation du siège Groupe 1

• Instalação da cadeira Grupo 1
• Installazione del seggiolino Gruppo 1

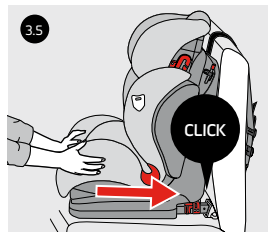
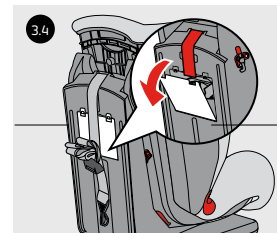
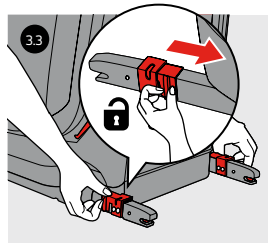
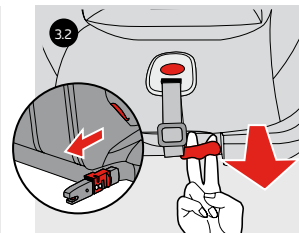
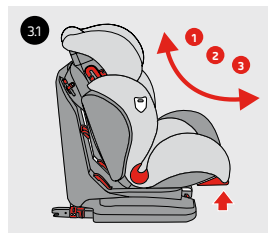

- 3** • Instalación de la silla Grupo 1 / Top tether
 • Installing the child seat Group 1 / Top tether
 • Installation du siège Groupe 1/Top Tether
- Instalação da cadeira Grupo 1 / Top Tether
 • Installazione del seggiolino Gruppo 1 / Top Tether

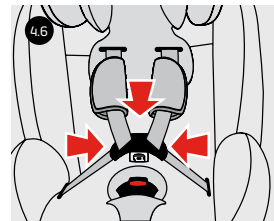
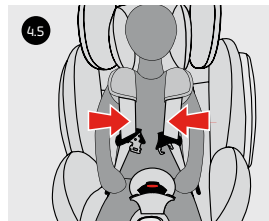
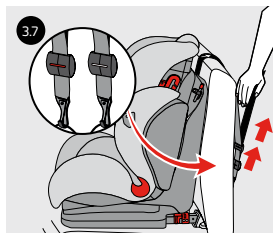
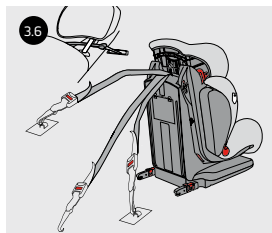

- 4** • Instalación del niño Grupo 1
 • Fastening the child to the seat Group 1
 • Installation de l'enfant Groupe 1

- Instalação da criança Grupo 1
 • Sistemazione del bambino Gruppo 1

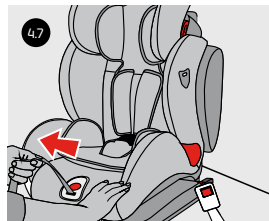
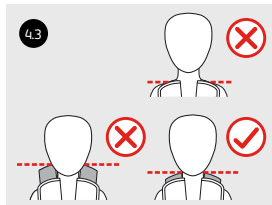
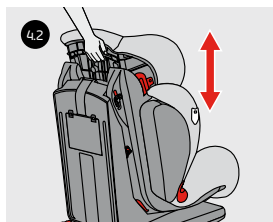
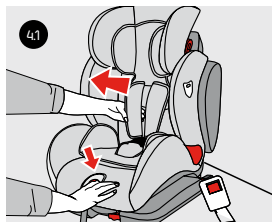

- 5** • Instalación del niño Grupo 2/3
 • Fastening the child into the seat Group 2/3
 • Installation de l'enfant Groupe 2/3

- Instalação da criança Grupo 2/3
 • Sistemazione del bambino Gruppo 2/3

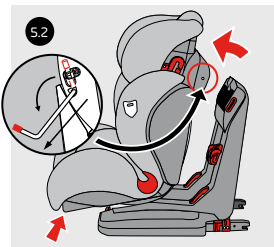
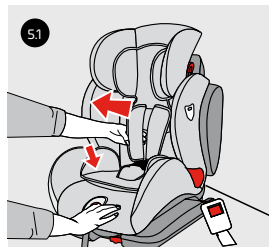

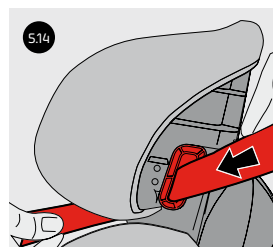
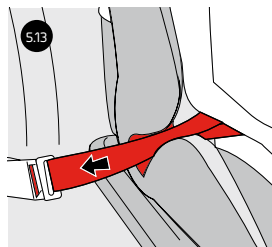
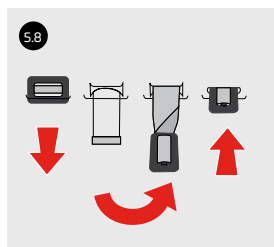
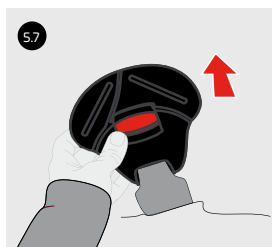
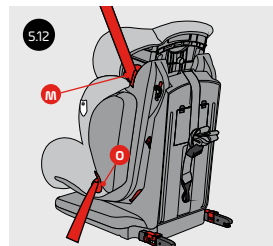
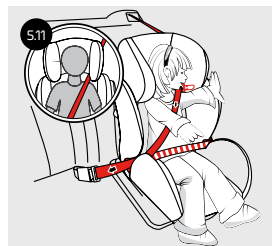
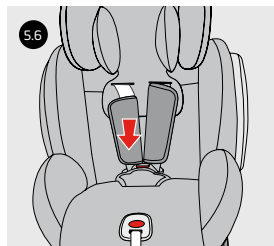
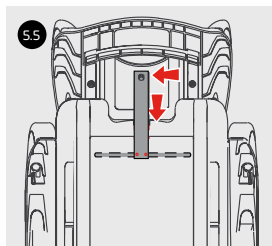
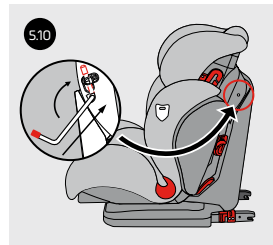
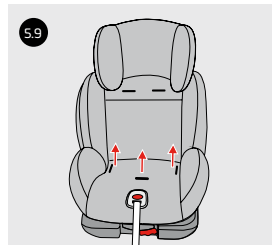
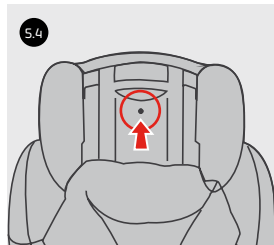
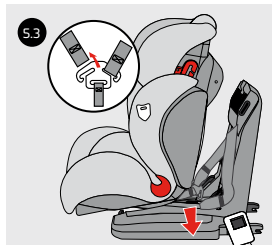



IMPORTANTE

Lea cuidadosamente ANTES de instalar la silla infantil en el vehículo.

AVISO

1. Esta silla infantil debe utilizarse CON el sistema de arnés para niños entre 9 y 18 Kg. (de 9 meses a 4 años aproximadamente).
2. Esta silla infantil puede utilizarse SIN el sistema de arnés para niños de 15 de 36 Kg.(de 4 años a 12 años aproximadamente)
3. Por favor lea cuidadosamente las instrucciones porque una instalación incorrecta podría causar serios daños. En ese caso el fabricante no tendrá ningún tipo de responsabilidad.
4. Este es un SISTEMA de RETENCIÓN INFANTIL ISOFIX. Ha sido homologado con arreglo a la normativa europea ECE R44/04, para su utilización general en vehículos equipados con sistemas de anclaje ISOFIX.
5. Debe instalarse en vehículos equipados con sistemas homologados de anclaje ISOFIX (como se indica en el manual de instrucciones del vehículo), en función de la categoría del asiento infantil y del aparato.
6. El grupo de peso y la clase de tamaño ISOFIX para los que está destinado el dispositivo son: Grupo 1, para niños de 9 a 18 kg. Sistema de retención ISOFIX clase B1.
5. Bajo ninguna circunstancia se debe instalar la silla de seguridad en el asiento delantero del vehículo en sentido contrario de la marcha si va equipado con un Airbag activo.
6. Por favor nunca utilice la silla de seguridad sin la funda y sin los protectores del arnés.
7. La instalación del niño con ropa de abrigo puede reducir la eficacia del sistema de retención.
8. Proteja la silla de seguridad infantil del contacto directo con la luz solar, porque la silla podría calentarse y lastimar al niño.
9. La silla o accesorios del arnés que estén dañados o hayan sido utilizados incorrectamente deberán ser reemplazados.
10. No deje objetos pesados en el interior del coche, porque en caso de accidente podrían lesionar al niño.

11. Compruebe que la hebilla está correctamente cerrada, porque en caso de emergencia el niño podrá ser liberado rápidamente.
12. Verifique que ninguna parte de la silla infantil está atrapada en la puerta del vehículo o en un asiento reclinable. Además revise que la silla de seguridad está asegurada e instalada correctamente.
13. No intente desmontar, modificar o agregar alguna pieza a la silla infantil o al arnés porque afectaría seriamente sus funciones básicas y la seguridad que proporciona la silla.
14. La silla de seguridad debe permanecer instalada al vehículo mediante el cinturón de seguridad, aunque el niño no está sentado en la silla. El niño nunca debe ser desatendido mientras está sentado en la silla de seguridad, tampoco cuando esté fuera del vehículo.
15. Si tuviese alguna duda sobre el uso o la instalación de la silla de seguridad, por favor contacte con el servicio telefónico de asistencia al cliente +34 943 833 013
16. Por favor mantenga la silla de seguridad lejos de productos corrosivos.
17. El fabricante garantiza la calidad de sus productos, pero no la calidad de los productos de segunda mano u otras marcas.
18. Las ilustraciones de las instrucciones son meramente informativas. El sistema de retención infantil puede presentar pequeñas diferencias respecto a las fotografías o imágenes del manual de instrucciones. Estas variaciones no afectan a su homologación por la Regulación ECE 44/04.

1. VISTA GENERAL

- | | |
|--|--|
| A. Reposacabezas. | J. Pinza ajuste Top Tether. |
| B. Protectores de hombros. | K. Conectores sistema ISOFIX. |
| C. Hebilla de seguridad. | L. Palanca de ajuste de altura del cabecero. |
| D. Botón de ajuste del arnés. | M. Guías cinturón vertical Grupo 2-3. |
| E. Cinta de ajuste del arnés. | N. Funda para hebillas. |
| F. Palanca de ajuste de reclinado de la silla. | O. Guías cinturón abdominal Grupo 2-3. |
| G. Palanca ajuste sistema ISOFIX. | |
| H. Pasador de bloqueo de la silla. | |
| I. Sistema de seguridad del Top Tether. | |

2. PUESTOS DE INSTALACIÓN EN EL VEHÍCULO

En el sentido de la marcha



A contramarcha



Con el cinturón de 2 puntos (cinturón del vehículo)



En asientos con:

Enganches ISOFIX (entre el asiento y el respaldo) y puntos de anclaje Top Tether (por ejemplo en la bandeja, en el suelo o detrás del respaldo) y cinturón de 3 puntos (cinturón del vehículo)



3. INSTALACIÓN DE LA SILLA. GRUPO 1



AVISO

Solamente para uso de Grupo 1 desde aprox. 9 meses a 4 años (9-18 Kg.)

Puede reclinar la silla para mayor comodidad del niño tirando de la palanca (F) en la parte baja del frontal de la silla. Recline la silla sin soltar la palanca, suelte la palanca cuando la silla este en la posición deseada (3.1).

1. Extraiga los adaptadores ISOFIX (K) tirando de la palanca (G) hacia fuera para desplegarlos (fig. 3.2).
2. Tire del botón de los anclajes ISOFIX para desbloquearlos (fig. 3.3).
3. Abra el panel de plástico y saque la cinta Top Tether, vuelva a cerrar el panel (3.4).
4. Coloque la silla infantil en el asiento del vehículo. Enganche los adaptadores ISOFIX en los respectivos conectores del asiento del vehículo hasta que se cierren haciendo "click". (fig.3.5).

5. Empuje la silla contra el asiento del vehículo para replegar el sistema ISOFIX y que la silla quede lo más pegada posible al asiento (fig. 3.5).
6. Busque la sujeción para Top Tether de su coche que puede estar en la parte trasera del asiento, en el maletero o en el techo del coche y engánchelo (fig.3.6).



Busque este símbolo en su vehículo.



7. Tire de la correa del Top Tether hasta que el indicador de seguridad se vuelva verde (fig. 3.7).

Desinstalación del sistema ISOFIX

8. Para soltar los anclajes ISOFIX, tire del botón de los anclajes para desbloquearlos. La silla quedará libre (fig. 3.3).

4. INSTALACIÓN DEL NIÑO EN LA SILLA. GRUPO 1

Ajustar la altura del reposacabezas

El ajuste correcto del reposacabezas garantiza la correcta instalación del niño en la silla. Debe de ajustarse de modo que el arnés de la silla (que se desplaza junto con el reposacabezas) quede al nivel de los hombros del niño o ligeramente por encima, nunca por detrás de la espalda o a la altura de las orejas (fig. 4.3).

1. Coloque su mano en el reposacabezas y presione hacia arriba la palanca (L) mientras con la otra mano sujeta la silla para que no se mueva (fig. 4.2).

Instalación del niño en la silla

2. Pulse el botón de ajuste del arnés (D) en la parte frontal de la silla con una mano mientras tira de ambas cintas del arnés hacia usted para aflojarlo (4.1).
3. Abra la hebilla del arnés (C) presionando el botón rojo de la hebilla (fig. 4.4).

4. Para facilitar la instalación del niño ponga los conectores metálicos de la hebilla en las fundas (N) a ambos lados.
5. Siente al niño en la silla y colóquelo el arnés de la silla.
6. Junte las 2 partes del broche, e insertelas en la hebilla hasta oír un "Click" (fig. 4.6) que indicará el cierre correcto.
7. Tire de la cinta reguladora del arnés (E) hasta que el arnés esté completamente tensado (fig. 4.7). Recuerde que para garantizar la seguridad del niño los arneses deben de quedar bien ceñidos.

5. INSTALACIÓN DEL NIÑO EN LA SILLA. GRUPO 2 Y 3



AVISO

Solamente para uso de Grupo 2-3 desde aprox. 4 a 12 años (15-36 Kg.)

Antes de instalar la silla como grupo 2-3 deberá retirar las cintas del arnés, las de la entrepierna y de la zona abdominal. Asegúrese que el reposacabezas está en la altura adecuada. Es muy importante que los hombros del niño queden justo por debajo de del reposacabezas y que la cabeza del niño no sobrepase el mismo.

Retirada de los arneses y la hebilla de seguridad

1. Pulse el botón de ajuste del arnés (D) en la parte frontal de la silla con una mano mientras tira de ambas cintas del arnés hacia usted para aflojarlo (fig. 5.1).
2. Saque el pasador (H) del lateral de la silla tirando hacia fuera hasta retirarlo completamente. El asiento quedará desbloqueado. Recline asiento hacia adelante (fig. 5.2).
3. Desde la parte trasera del respaldo, desenganche las cintas de arnés del conector metálico para liberarlas (fig. 5.3).
4. Retire la funda del reposacabezas, localice en la parte trasera del reposacabezas la tuerca plástica que sujeta el soporte de los arneses.
5. Desenróscuela haciéndola girar. Retire el soporte de los arneses

y guárdelo junto a la tuerca y el tornillo para futuros usos (fig. 5.4 y 5.5).

6. Tome las placas de retención de las cintas de los arneses situadas en la parte inferior del asiento y gírelas para pasarlas por las ranuras correspondientes, retirando las cintas de los arneses. Repita la misma operación con la cinta de sujeción de la hebilla del arnés de 5 puntos (fig. 5.7, 5.8 y 5.9).
7. Una vez retirados los arneses y la hebilla del cinturón, vuelva a colocar el pasador (H) en su lugar para que el respaldo de la silla quede bloqueado (fig. 5.10).

Instalación del niño en la silla

1. Coloque la silla infantil en el asiento del vehículo.
2. Siente al niño sobre la silla y seguidamente coloque el cinturón de seguridad del vehículo conectándolo a la hebilla del mismo hasta que haga "Click" (fig. 5.11). Asegurese de que la cinta abdominal pase por la guía (O) detrás de ambos reposabrazos (fig. 5.13). Compruebe que la cinta no está torcida y tensela tirando del cinturón diagonal hacia arriba.
3. Guíe la sección del cinturón diagonal a través de la guía del cinturón diagonal de la silla (M) hasta que este completamente colocada (fig. 5.14). Asegúrese de que no queda enrollada.

A medida que el niño va creciendo se deberá ajustar la altura del cabezal. Para hacerlo se deberá seguir los pasos descritos en el punto 4.

6. LIMPIEZA Y MANTENIMIENTO

1. Para el lavado de las cintas y partes de plástico enjabonar con detergente neutro y agua templada.
2. Asegúrese que no entra jabón dentro de la hebilla o piezas metálicas.
3. No utilice productos químicos o lejía en ninguna parte de la silla.

INSTRUCCIONES DE LAVADO:

- La funda es desmontable y lavable a 30°, sólo se debe secar al aire libre.
- Lavar en máquina, en frío.
- No usar lejía.

- Limpieza en seco, cualquier disolvente excepto tricloroetileno.
- No usar secadora.
- No planchar.



Si tiene alguna duda sobre el uso o colocación de este producto o necesita cualquier pieza de repuesto, por favor póngase en contacto con nuestro servicio de atención al cliente.

7. GARANTÍA

Babyauto garantiza sus productos contra todo defecto de fabricación durante un periodo de 2 años a partir de la fecha de compra según la Ley 23/2003, de 10 de Julio, de Garantías de venta de bienes de consumo.

1. Quedan excluidos los defectos o averías producidas por uso inadecuado, o el incumplimiento de las normas de seguridad de instalación y mantenimiento descritas en las hojas de instrucciones que acompañan los productos.
2. Garantizada la reparación totalmente gratuita de defectos originarios.
3. En los supuestos en que la reparación efectuada no fuera satisfactoria y el producto no revistiese las condiciones óptimas para cumplir el uso a que estuviere destinado, el titular de la garantía tendrá derecho a la sustitución del artículo adquirido por otro de similares características o a la devolución del precio pagado, en los 2 años siguientes a la fecha.
4. La garantía se considerará automáticamente cancelada si el artículo adquirido hubiera sido reparado o hubiera intentado repararlo una persona no autorizada por nuestra empresa.



IMPORTANT

Please read carefully BEFORE installing the child seat in the vehicle.

NOTICE





1. This child seat must be used with the harness system for children weighing between 9 kg and 18 kg. (from 9 months to 4 years of age approximately).
2. This child seat may be used without the harness system for children weighing between 15 kg and 36 kg (from 4 to 12 years of age approximately)
3. Please read the instructions carefully, as incorrect installation could result in serious injury. If any injuries should occur as a result of incorrect installation, the manufacturer will accept no liability.
4. This is an ISOFIX CHILD RESTRAINT SYSTEM. It has been certified under European regulation ECE R44/04 for general use in vehicles fitted with ISOFIX anchorage systems.
5. It may only be fitted in vehicles with certified ISOFIX anchorage systems (as indicated in the owner manual for the vehicle), depending on the category of the child seat and the device.
6. The ISOFIX weight group and size class for which the device has been designed are: Group 1, for children between 9 and 18 kg. ISOFIX class B1 restraint system.
5. Under no circumstances should the safety seat be installed in the front seat of the car opposite the direction of travel if the car is equipped with an active airbag.
6. Please never use the safety seat without its cover or without the harness protectors.
7. Fastening a child dressed in outerwear could reduce the efficiency of the restraint system.
8. Make sure to protect the child safety seat from direct sunlight as it could heat up and hurt the child.
9. Child seats or harness accessories that are damaged or have been used incorrectly must be replaced.
10. Do not leave heavy objects inside the car, as these may injure the child in the event of an accident.

11. Make sure that the buckle is correctly fastened so that the child can be quickly freed in case of emergency.
12. Ensure that no part of the child seat is caught in the door of the vehicle or in a reclining seat. In addition, ensure that the safety seat is correctly installed and secured.
13. Do not disassemble, modify, or add any piece to the child seat or harness, as this would seriously affect its basic functioning and the safety that the child seat provides.
14. The safety seat must remain installed in the vehicle with the safety belt, even if the child is not seated in the child seat. The child must never be left unattended while seated in the safety seat, not even outside the vehicle.
15. If you are in any doubt as to the use or installation of the child seat, please contact our Customer Services by calling +34 943 833 013
16. Keep the safety seat away from corrosive products.
17. The manufacturer guarantees the quality of its products, but not the quality of second-hand products or products belonging to other companies.
18. Instruction illustrations are for informational purposes only. The child restraint system may contain small differences compared to the photographs or images in the instruction manual. These variations do not affect its certification under ECE Regulation R44/04.

1. OVERVIEW

- | | |
|------------------------------------|-------------------------------------|
| A. Headrest. | J. Top Tether adjustment clamp. |
| B. Shoulder protectors. | K. ISOFIX system connectors. |
| C. Safety buckle. | L. Lever to adjust headrest height. |
| D. Harness adjustment button. | M. Group 2-3 vertical belt guides. |
| E. Harness adjustment strap. | N. Buckle cover. |
| F. Seat recline lever. | O. Group 2-3 abdominal belt guides. |
| G. ISOFIX system adjustment lever. | |
| H. Child seat locking pin. | |
| I. Top Tether safety system. | |

2. INSTALLATION POINTS WITHIN THE VEHICLE

- | | |
|---|---|
| Facing the direction of travel |  |
| Facing away from the direction of travel |  |
| With the 2-point belt (car seatbelt) |  |
| On seats with:
ISOFIX hooks (between the seat and the seat back) and Top Tether anchorage points (such as on the rear shelf, on the ground or behind the seat) and a 3-point seatbelt (car seatbelt) |  |

3. INSTALLING THE CHILD SEAT FOR GROUP 1



NOTIFICATION

Only for use with Group 1 from approx. 9 months to 4 years of age (9-18 kg)

In order to make the child as comfortable as possible, the seat can be reclined by pulling the lever (F) under the front part of the seat. Keep the lever pressed down as you recline the seat, releasing it when the seat is in the desired position (3.1).

1. Pull out the ISOFIX adapters (K) by pulling the lever (G) out (fig. 3.2).
2. Pull the button on the ISOFIX anchor points to unlock them (fig. 3.3).
3. Open the plastic panel and take out the Top Tether strap. Close the panel again (3.4).
4. Place the child seat on the car seat. Fasten the ISOFIX adapters to their respective connectors on the car seat, ensuring that they make a "click" sound when they lock into place (fig.3.5).

5. Push the child seat against the car seat to check that the ISOFIX system is fully latched, ensuring that the child seat is as close to the car seat as possible (fig. 3.5).
6. Locate the Top Tether attachment point in your car (it could be behind the seat, in the boot or on the ceiling) and connect it (fig.3.6).



Look for this symbol in your vehicle.



7. Pull the Top Tether strap until the safety indicator turns green (fig. 3.7).

Uninstalling the ISOFIX system

8. To release the ISOFIX anchor points, pull the button on the anchors to unlock them. This will release the child seat (fig. 3.3).

4. FASTENING THE CHILD INTO THE SEAT GROUP 1

Adjusting the height of the headrest

The correct adjustment of the headrest ensures that the child is properly fastened into the car seat. The headrest must be adjusted so that the harness (which moves with the headrest) is at shoulder height on the child or slightly above, but never behind the back or at ear level (fig. 4.3).

1. Put your hand on the headrest and push the lever upwards (L) while holding the seat down with your other hand to prevent it from moving (fig. 4.2).
2. Press the harness adjustment button (D) on the front part of the seat while simultaneously pulling both harness straps towards you to loosen it (4.1).
3. Open the harness buckle (C) by pressing the red button on the buckle (fig. 4.4).

4. To make it easier to fasten the child into the seat, put the buckle's metal connectors into the covers (N) on both sides.
5. Sit the child on the seat and fit the safety harness around the child.
6. Connect the 2 parts of the fastener, inserting them into the buckle until you hear a click (fig. 4.6) which indicates that it is securely locked.
7. Pull the harness adjustment strap (E) until the harness is fully tightened (fig. 4.7). Remember that in order to guarantee the child's safety, harnesses must be well-tightened.

5. FASTENING THE CHILD INTO THE SEAT GROUP 2 AND 3



NOTICE

Only for use with Group 2-3 from approx. 4 to 12 years of age (15-36 kg)

Before installing the seat for Group 2-3, you must remove the harness straps that fit around the crotch and abdominal areas. Ensure that the headrest is at the appropriate height. It is very important that the child's shoulders are just below the headrest and that their head does pass the top of it.

Removing harnesses and the safety buckle

1. Use one hand to press the harness adjustment button (D) on the front part of the seat while simultaneously pulling both harness straps towards you to loosen it (fig. 5.1).
2. Remove the fastener (H) from the side of the chair by pulling outwards until it is completely removed. The chair will be unlocked. Tilt the chair forward (fig. 5.2).
3. From the back of the backrest, unfasten the harness straps from the metal connector in order to release them (fig. 5.3).
4. Remove the headrest cover. On the back of the headrest, there will be a plastic screw which holds the harness bracket.

- Unscrew the nut by turning it. Remove the harness bracket and store it with the nut and bolt for future use (fig. 5.4 and 5.5).
- Take the harness strap lock plates from underneath the seat. Turn them and thread them through the corresponding slots, removing the straps from the harness. Repeat the same steps with the fastening strap for the 5-point harness buckle (fig. 5.7, 5.8 and 5.9).
- Once the harnesses and the belt buckle have been removed, return the fastener (H) to its position so that the backrest of the chair is locked in place (fig. 5.10).

Fastening the child into the seat

- Place the child seat on the car seat.
- Sit the child on the seat and then fasten the car seatbelt, inserting it into the seatbelt buckle until you hear a click (fig. 5.11). Make sure that the abdominal strap goes through the guide (O) behind both armrests (fig. 5.13). Check the strap to ensure it is not twisted and tighten it by pulling the diagonal strap upwards.
- Thread the diagonal part of the belt through the diagonal belt guide (M) until it is securely in place (fig. 5.14). Make sure that it is not twisted.

As the child grows, the headrest height must be adjusted. In order to do this, the steps outlined in point 4 must be followed.

6. CLEANING AND MAINTENANCE

- To wash belts and plastic parts, use neutral detergent and warm water.
- Ensure that soap does not enter inside the buckle or metal pieces.
- Do not use chemical products or bleach on any part of the child seat.

WASHING INSTRUCTIONS:

- The cover can be removed and washed at 30 °C. It should only be air-dried.
- Machine wash, cold.
- Do not use bleach.
- Dry clean, any solvent except trichlorethylene.
- Do not use a dryer.
- Do not iron.



If you have any doubts about using or installing this product, or you need a replacement part, please get in touch with our customer service team.

7. GUARANTEE

In accordance with Law 23/2003 of 10 July on the sale of consumer goods and associated guarantees, Babyauto guarantees its products against any manufacturer defect for a period of 2 years, starting from the day of purchase.

- The warranty does not cover defects or failures caused by inappropriate use or non-compliance with the installation and maintenance safety standards described in the instruction guides provided with the products.
- Total repair of original defects is guaranteed free of charge.
- If repairs carried out are not satisfactory and the product does not meet the optimal conditions for fulfilling its intended use, the holder of the warranty shall have the right to substitute the acquired article with another one of similar characteristics, or have the price paid returned, in the 2 years following the date of purchase.
- The warranty shall be automatically considered void if the article acquired has been repaired or if an attempt has been made to repair it by an individual that is not authorised by our company.

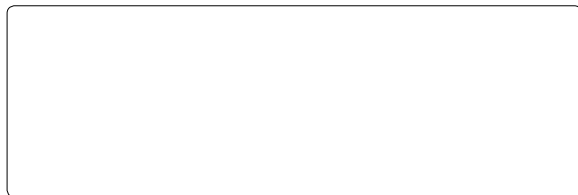



IMPORTANT

Lisez attentivement avant d'installer le siège enfant dans le véhicule.

AVERTISSEMENT

1. Ce siège pour enfant doit être utilisé avec le système de harnais pour des enfants pesant entre 9 et 18 kg. (âgés d'environ 9 mois à 4 ans).
2. Ce siège pour enfant peut être utilisé sans le système de harnais pour des enfants de 15 à 36 kg (âgés d'environ 4 ans à 12 ans).
3. Veuillez lire attentivement les instructions, car une installation incorrecte pourrait causer des blessures graves. Le fabricant ne pourra être tenu pour responsable dans ce cas.
4. Ceci est un DISPOSITIF DE RETENUE POUR ENFANTS ISOFIX. Il est homologué suivant le règlement européen ECE R44/04, pour une utilisation générale dans des véhicules équipés de systèmes d'ancrages ISOFIX.
5. Il doit être installé dans les véhicules équipés de systèmes homologués d'ancrage ISOFIX (comme indiqué dans le manuel d'instructions du véhicule), selon la catégorie du dispositif de retenue pour enfant et du gabarit.
6. Le groupe de poids et la classe de taille ISOFIX pour lesquels ce dispositif convient sont : Groupe 1 pour les enfants de 9 à 18 kg. Système de retenue ISOFIX de classe B1.
5. Le siège de sécurité ne doit en aucun cas être installé sur le siège avant du véhicule dans le sens opposé au sens de la marche s'il est équipé d'un Airbag actif.
6. Veuillez ne jamais utiliser le siège de sécurité sans la housse et les protecteurs du harnais.
7. L'installation de l'enfant avec des vêtements chauds peut réduire l'efficacité du système de retenue.
8. Protégez le siège auto du contact direct avec la lumière solaire, car il pourrait se chauffer et blesser l'enfant.
9. Le siège ou les accessoires du harnais qui sont endommagés ou ont été utilisés d'une forme incorrecte devront être remplacés.
10. Ne laissez pas d'objets lourds dans la voiture, car ils pourraient blesser l'enfant en cas d'accident.
11. Vérifiez que la boucle est correctement fermée car, en cas d'urgence, l'enfant pourra être libéré rapidement.
12. Vérifiez qu'aucune partie du siège pour enfant n'est prise dans la porte du véhicule ou dans un siège inclinable. Vérifiez également que le siège de sécurité est fixé et installé correctement.
13. N'essayez pas de démonter, modifier ou ajouter une pièce au siège auto ou au harnais, car cela affecterait sérieusement ses fonctions élémentaires et la sécurité que fournit le siège.
14. Le siège de sécurité doit rester fixé dans le véhicule grâce à la ceinture de sécurité, même si l'enfant n'y est pas assis. Ne laissez jamais votre enfant sans surveillance, qu'il se trouve assis dans le siège ou en dehors du véhicule.
15. Prenez contact avec notre Service Clients pour toute question liée à l'utilisation ou l'installation du siège auto, au +34 943 833 013
16. Veuillez maintenir le siège de sécurité à l'abri des produits corrosifs.
17. Le fabricant garantit la qualité de ses produits, mais pas la qualité des produits d'occasion ou appartenant à d'autres marques.
18. Les illustrations des instructions sont données à titre indicatif uniquement. Le système de retenue de l'enfant peut présenter certaines différences par rapport aux photographies et images du manuel d'instructions. Ces variations n'affectent pas son homologation par la Réglementation ECE 44/04.

1. APERÇU GÉNÉRAL

- | | |
|---|---|
| A. Appui-tête. | I. Système de sécurité du Top Tether. |
| B. Protections des épaules. | J. Pince de réglage du Top Tether. |
| C. Boucle de sécurité. | K. Connecteurs du système ISOFIX. |
| D. Bouton de réglage du harnais. | L. Levier de réglage de la hauteur de l'appui-tête. |
| E. Sangle de réglage du harnais. | M. Guides de ceinture verticale Groupe 2-3. |
| F. Levier de réglage de l'inclinaison du siège. | N. Gaine pour boucles. |
| G. Levier de réglage du système ISOFIX. | O. Guides de ceinture abdominal Groupe 2-3. |
| H. Goupille de verrouillage du siège. | |

2. POSITIONS D'INSTALLATION DANS LE VÉHICULE

Dans le sens de la marche



Dans le sens contraire à la marche



Avec la ceinture à 2 points (ceinture du véhicule)



Dans des sièges avec :

Ancrages ISOFIX (entre le siège et le dossier) et les points d'ancrage Top Tether (par exemple, sur le tableau de bord, sur le sol ou derrière le dossier) et la ceinture à 3 points (ceinture du véhicule)



3. INSTALLATION DU SIÈGE GROUPE 1



AVERTISSEMENT

Réservé exclusivement à une utilisation de Groupe 1 de 9 mois à 4 ans environ (9-18 kg).

Vous pouvez incliner le siège pour un plus grand confort de l'enfant en tirant sur le levier (F) sur la partie inférieure de la face avant du siège. Inclinez le siège sans lâcher le levier ; lâchez le levier lorsque le siège sera dans la position souhaitée (3.1).

1. Extrayez les adaptateurs ISOFIX (K) en tirant sur le levier (G) vers l'extérieur pour les déplier (fig. 3.2).
2. Tirez sur le bouton des fixations ISOFIX pour les débloquent (fig. 3.3).
3. Ouvrez le panneau en plastique et enlevez la bande Top Tether, puis fermez à nouveau le panneau (fig. 3.4).
4. Placez le siège enfant sur le siège du véhicule. Accrochez les adaptateurs ISOFIX aux connecteurs respectifs du siège du véhicule jusqu'à ce qu'ils se ferment en faisant « clic ». (fig. 3.5).

5. Poussez le siège pour enfant contre le siège du véhicule pour replier le système ISOFIX et que le siège pour enfant soit le plus collé au siège du véhicule (fig. 3.5).
6. Recherchez l'attache pour Top Tether de votre voiture, qui peut se trouver à l'arrière du siège, dans le coffre ou sur le toit de la voiture et accrochez-la (fig. 3.6).



Recherchez ce symbole sur votre véhicule.



7. Tirez sur la sangle du Top Tether jusqu'à ce que le témoin de sécurité s'allume en vert (fig. 3.7).

Désinstallation du système ISOFIX

8. Pour libérer les fixations ISOFIX, tirez le bouton des attaches pour les déverrouiller. Le siège sera libéré (fig. 3.3).

4. INSTALLATION DE L'ENFANT DANS LE SIÈGE. GROUPE 1

Régler la hauteur de l'appui-tête

Le réglage correct de l'appui-tête assure l'installation adéquate de l'enfant dans le siège. Il doit se régler de manière à ce que le harnais du siège (qui se déplace avec l'appui-tête) reste au niveau des épaules de l'enfant, ou légèrement au-dessus ; jamais derrière le dos ou au niveau des oreilles (fig. 4.3).

1. Placez votre main sur l'appui-tête et pousser le levier vers le haut (L) tandis que de l'autre main vous maintenez le siège de sorte qu'il ne bouge pas (fig. 4.2).
2. Appuyez sur le bouton de réglage du harnais (D) sur le devant de la chaise d'une main tout en tirant les deux sangles du harnais vers vous pour le desserrer (fig. 4.1).
3. Ouvrez la boucle du harnais (C) en appuyant sur le bouton rouge de la boucle (fig. 4.4).

4. Pour faciliter l'installation de l'enfant, placez les connecteurs métalliques de la boucle dans les gaines (N) des deux côtés.
5. Asseyez votre enfant sur le siège et mettez-lui le harnais du siège.
6. Joignez les 2 parties du fermoir, et insérez-les dans la boucle jusqu'à entendre un « Clic » (fig. 4.6) qui indiquera la fermeture correcte.
7. Tirez sur la sangle de réglage du harnais (E) jusqu'à ce que le harnais soit complètement serré (fig. 4.7). Rappelez-vous que pour garantir la sécurité de l'enfant, les harnais doivent être bien serrés.

5. INSTALLATION DE L'ENFANT DANS LE SIÈGE. GROUPE 2 ET 3



AVERTISSEMENT

Réservé exclusivement à une utilisation de Groupe 2-3 de 4 à 12 ans environ (15-36 kg).

Avant d'installer la chaise en tant que groupe 2-3, il faudra retirer les sangles du harnais, celles de l'entrejambe et de la région abdominale. Assurez-vous que l'appui-tête est à la bonne hauteur. Il est très important que les épaules de l'enfant soient juste en dessous de l'appui-tête et que la tête de l'enfant ne dépasse pas celui-ci.

Retrait des harnais et de la boucle de sécurité

1. Appuyez sur le bouton de réglage du harnais (D) sur le devant de la chaise d'une main tout en tirant les deux sangles du harnais vers vous pour le desserrer (fig. 5.1).
2. Retirez la goupille (H) du côté du siège en tirant vers l'extérieur jusqu'à ce qu'elle soit complètement enlevée. Le siège sera déverrouillé. Inclinez le siège vers l'avant (fig. 5.2).
3. De l'arrière du dossier, décrochez les sangles du harnais du connecteur métallique pour les libérer (fig. 5.3).
4. Retirez la gaine de l'appui-tête, localisez à l'arrière de l'appui-tête l'écrou en plastique qui maintient le support des harnais.

5. Dévissez-le en tournant. Retirez le support des harnais et conservez-le avec l'écrou et la vis pour une utilisation future (fig. 5.4 et 5.5).
6. Prenez les plaques de retenue des sangles des harnais situées dans la partie inférieure du siège et faites-les tourner pour les faire passer par les rainures correspondantes en retirant les sangles des harnais. Répétez la même opération avec la sangle de maintien de la boucle du harnais à 5 points (fig. 5.7, 5.8 et 5.9).
7. Une fois que les harnais et la boucle seront retirés de la ceinture, remettez la goupille (H) à sa place pour que le dossier du siège soit maintenu bloqué (fig. 5.10).

Installation de l'enfant dans le siège

1. Placez le siège enfant sur le siège du véhicule.
2. Asseyez l'enfant sur le siège, puis placez la ceinture de sécurité du véhicule en la raccordant à la boucle de celle-ci jusqu'à ce qu'elle fasse « Clic » (fig. 5.11). Assurez-vous que la sangle abdominale passe par le guide (O) derrière les deux appui-bras (fig. 5.13). Assurez-vous que la sangle n'est pas tordue et serrez-la en tirant la ceinture diagonale vers le haut.
3. Passez la partie de la ceinture diagonale à travers le guide de la ceinture diagonale (M) jusqu'à ce que cette dernière soit correctement positionnée (fig. 5.14). Assurez-vous qu'elle n'est pas enroulée.

Au fur et à mesure que l'enfant grandit, vous devrez adapter la hauteur de l'appui-tête. Pour ce faire, il faudra suivre les étapes décrites au point 4.

6. NETTOYAGE ET ENTRETIEN

1. Pour le lavage des sangles et des parties en plastique, savonnez avec un détergent neutre et de l'eau tiède.
2. Assurez-vous que le savon ne pénètre pas à l'intérieur de la boucle ou des pièces métalliques.
3. N'utilisez de produits chimiques ou de l'eau de javel nulle part sur le siège.

INSTRUCTIONS DE LAVAGE :

- La housse peut être enlevée et lavée à 30 °C. Sécher uniquement en plein air.
- Nettoyer à sec avec n'importe quels solvants, à l'exception du trichloréthylène.
- Laver en machine, à froid.
- Ne pas utiliser de javel.
- Ne pas utiliser le sèche-linge.
- Ne pas repasser.



Prenez contact avec notre Service Clients pour toute question liée à l'utilisation ou l'installation de ce produit ou en cas de besoin de pièce de rechange.

7. GARANTIE

Babyauto garantit ses produits contre tout défaut de fabrication pendant une période de 2 ans à partir de la date d'achat, selon la Loi 23/2003 du 10 juillet sur les garanties de vente de biens de consommation.

1. La garantie ne couvre pas les défauts ou les dégradations survenus à la suite d'une mauvaise utilisation ou du non-respect des normes de sécurité d'installation et d'entretien décrites dans le mode d'emploi fourni avec les produits.
2. Réparation totalement gratuite des défauts originaires garantie.
3. Dans le cas où la réparation effectuée ne serait pas satisfaisante et où l'objet ne disposerait pas des conditions optimales pour être utilisé dans le but prévu à l'origine, le titulaire de la garantie aura droit au remplacement de l'article acquis contre un autre aux caractéristiques similaires ou au remboursement du montant versé, durant les 2 ans suivant la date.
4. La garantie sera automatiquement annulée si une personne non autorisée par notre entreprise a réparé ou essayé de réparer l'article acquis.



IMPORTANTE

Leia cuidadosamente antes de instalar a cadeira infantil no veículo.

AVISO

1. Esta cadeira infantil deve ser utilizada com o sistema de arnês para crianças entre 9 e 18 kg. (de 9 meses a 4 anos aprox.)
2. Esta cadeira infantil pode ser utilizada sem o sistema de arnês para crianças de 15 a 36 Kg (de 4 anos a 12 anos aproximadamente)
3. Leia cuidadosamente as instruções porque uma instalação incorreta poderá provocar sérios danos. Nesse caso, o fabricante não assumirá qualquer tipo de responsabilidade.
4. Este é um SISTEMA DE RETENÇÃO INFANTIL ISOFIX. Foi homologado nos termos da norma europeia ECE R44/04 para utilização geral em veículos equipados com sistemas de fixação ISOFIX.
5. Deve ser instalado em veículos equipados com sistemas de fixação ISOFIX homologados (tal como é indicado no manual de instruções do veículo), em função da categoria do assento infantil e do aparelho.
6. O grupo de peso e o tipo de tamanho ISOFIX para os quais o dispositivo se destina são: Grupo 1, para crianças dos 9 aos 18 kg. Sistema de retenção ISOFIX classe B1.
5. Não se deve instalar a cadeira de segurança em circunstância alguma no assento dianteiro do veículo no sentido contrário ao do andamento, se aquele estiver equipado com um Airbag ativo.
6. Nunca utilize a cadeira de segurança sem a cobertura e sem os protetores do arnês.
7. A colocação na cadeira da criança com roupas de abrigo pode reduzir a eficácia do sistema de retenção.
8. Proteja a cadeira de segurança para crianças do contato direto com a luz solar, porque a cadeira pode aquecer e queimar a criança.
9. A cadeira ou acessórios do arnês que estejam danificados ou que tenham sido utilizados de forma incorreta devem ser substituídos.
10. Não deixe objetos pesados dentro do carro, porque podem magoar a criança em caso de acidente.

11. Verifique se a fivela está bem fechada, porque, em caso de emergência, a criança pode ser libertada rapidamente.
12. Certifique-se de que nenhuma parte da cadeira de criança está presa na porta do veículo ou num assento reclinável. Para além disso, comprove que a cadeira de segurança está bem presa e instalada corretamente.
13. Não tente desmontar, modificar ou acrescentar qualquer peça à cadeira de criança ou ao arnês porque isso afetaria seriamente as suas funções básicas e a segurança que proporciona a cadeira.
14. A cadeira de segurança deve permanecer instalada no veículo através do cinto de segurança, embora a criança não esteja sentada na cadeira. A criança nunca deve estar sem vigilância enquanto estiver sentada na cadeira de segurança, nem fora do veículo.
15. Se tiver qualquer dúvida sobre o uso ou a instalação da cadeira de segurança, entre em contato com o serviço telefónico de atendimento ao cliente +34 943 833 013.
16. Mantenha a cadeira de segurança longe de produtos corrosivos.
17. O fabricante garante a qualidade dos seus produtos, mas não a qualidade dos produtos em segunda mão ou de outras marcas.
18. As ilustrações das instruções são apenas informativas. O sistema de retenção infantil pode apresentar pequenas diferenças relativamente às fotografias ou imagens do manual de instruções. Estas variações não afetam a sua homologação pela Regulamentação ECE 44/04.

1. VISTA GERAL

- | | |
|--|--|
| A. Apoios de cabeça. | J. Pinça de ajustamento Top Tether. |
| B. Protetores de ombro. | K. Conectores do sistema ISOFIX. |
| C. Fivela de segurança. | L. Alavanca de ajustamento de altura da cabeceira. |
| D. Botão de ajuste do arnês. | M. Guias do cinto vertical Grupo 2-3. |
| E. Correia de ajuste do arnês. | N. Cobertura para fivelas. |
| F. Alavanca de ajustamento da inclinação da cadeira. | O. Guias do cinto abdominal Grupo 2-3. |
| G. Alavanca de ajustamento do sistema ISOFIX. | |
| H. Pino de bloqueio da cadeira. | |
| I. Sistema de segurança do Top Tether. | |

2. POSTOS DE INSTALAÇÃO NO VEÍCULO

No sentido da marcha



Em contramarcha



Com o cinto de 2 pontos (cinto do veículo)



Em assentos com:

Ganchos ISOFIX (entre o assento e o encosto) e pontos de fixação Top Tether (por exemplo na bandeja, no chão ou por trás do encosto) e cinto de 3 pontos do veículo (cinto do veículo)



3. INSTALAÇÃO DA CADEIRA GRUPO 1



AVISO

Só para uso do Grupo 1 a partir de aprox. os 9 meses até aos 4 anos (9-18 kg).

Para uma maior comodidade da criança, pode inclinar a cadeira puxando pela alavanca (F) que se encontra na parte de baixo da dianteira da cadeira. Incline a cadeira sem soltar a alavanca e solte-a quando a cadeira estiver na posição pretendida (3.1).

1. Extraia os adaptadores ISOFIX (K) puxando pela alavanca (G) para fora para desdobrá-los (fig. 3.2).
2. Puxe o botão das fixações ISOFIX para desbloqueá-las (fig. 3.3).
3. Abra o painel de plástico e retire o cinto Top Tether. Volte a fechar o painel (3.4).
4. Coloque a cadeira infantil no assento do veículo. Engate os adaptadores ISOFIX nos respetivos conectores do assento do veículo até ficarem fechados com um "clique". (fig. 3.5).
5. Empurre a cadeira contra o assento do veículo para dobrar o sistema ISOFIX e para a cadeira ficar o mais junto possível ao assento (fig. 3.5).

- Procure a fixação para o Top Tether do seu carro, a qual poderá estar na parte traseira do assento, no porta-bagagens ou no teto do carro e engate-o (fig. 3.6).



Procure este símbolo no seu veículo.



- Puxe a correia do Top Tether até o indicador de segurança se tornar verde (fig. 3.7).

Desinstalação do sistema ISOFIX

- Para soltar as fixações ISOFIX, puxe o botão das fixações para desbloqueá-las. A cadeira fica solta (fig. 3.3).

4. INSTALAÇÃO DA CRIANÇA NA CADEIRA. GRUPO 1

Ajustar a altura dos apoios da cabeça

A regulação correta dos apoios de cabeça garante a correta instalação da criança na cadeira. Deve ser ajustado de maneira que o arnês da cadeira (que se desloca juntamente com os apoios da cabeça) fique ao nível dos ombros da criança ou ligeiramente acima, nunca por trás das costas ou à altura das orelhas (fig. 4.3).

- Coloque a mão nos apoios da cabeça e pressione a alavanca para cima (L) enquanto segura a cadeira para baixo com a outra mão para esta não se mexer (fig. 4.2).
- Carregue no botão de ajustamento do arnês (D) na parte dianteira da cadeira com uma mão enquanto puxa para si ambas as correias do arnês para soltá-lo (4.1).
- Abra a fivela do arnês (C) carregando no botão vermelho da fivela (fig. 4.4).
- Para facilitar a instalação da criança, ponha os conectores metálicos da fivela nas coberturas (N) em ambos os lados.
- Sente a criança na cadeira e coloque-lhe o arnês da mesma.

- Junte as 2 partes do abrochador e introduza-as na fivela até ouvir um “Clique” (fig. 4.6) que indicará o fechamento correto.
- Puxe a correia reguladora do arnês (E) até este ficar completamente esticado (fig. 4.7). Lembre-se de que, para garantir a segurança da criança, os arneses devem estar bem presos.

5. INSTALAÇÃO DA CRIANÇA NA CADEIRA. GRUPO 2 E 3



AVISO

Só para uso do Grupo 2-3 a partir de aprox. os 4 anos aos 12 (15-36 kg).

Antes de instalar a cadeira como grupo 2-3, deverá retirar as correias do arnês, as da entreperna e da zona abdominal. Certifique-se de que os apoios da cabeça estão à altura adequada. É muito importante que os ombros da criança fiquem precisamente por baixo dos apoios da cabeça e que a cabeça da criança não ultrapasse os mesmos.

Retirada dos arneses e da fivela de segurança

- Carregue no botão de ajustamento do arnês (D) na parte dianteira da cadeira com uma mão enquanto puxa para si ambas as correias do arnês para soltá-lo (5.1).
- Retire o passador (H) da parte lateral da cadeira puxando para fora até removê-lo completamente. O assento ficará desbloqueado. Recline o assento para a frente (fig. 5.2).
- A partir da parte traseira do encosto, desenganche as correias do arnês do conector metálico para soltá-las (fig. 5.3).
- Retire a cobertura dos apoios da cabeça, localize na parte traseira dos apoios da cabeça a porca plástica que segura o suporte dos arneses.
- Desenrosque-a, fazendo-a girar. Retire o suporte dos arneses e guarde-o juntamente com a porca e o parafuso para usos futuros (fig. 5.4 e 5.5).
- Pegue nas placas de retenção das correias dos arneses situadas

na parte inferior do assento e rode-as para passá-las pelas respetivas ranhuras retirando as correias dos arneses. Repita a mesma operação com a correia de fixação da fivela do arnês de 5 pontos (fig. 5.7, 5.8 e 5.9).

- Uma vez retirados os arneses e a fivela do cinto, volte a colocar o passador (H) no seu lugar para que o encosto da cadeira fique bloqueado (fig. 5.10).

Instalação da criança na cadeira

- Coloque a cadeira infantil no assento do veículo.
- Sente a criança na cadeira e a seguir coloque o cinto de segurança do veículo ligando-o à fivela do mesmo até ouvir um "clique" (fig. 5.11). Certifique-se de que o cinto abdominal passa pela guia (O) por trás de ambos os apoios dos braços (fig. 5.13). Certifique-se de que o cinto não está torcido e estique-o puxando o cinto diagonal para baixo.
- Guie a secção do cinto diagonal através da guia do mesmo (M) até estar completamente colocada ((fig. 5.14). Certifique-se de que não fica enrolada.

À medida que a criança vai crescendo, deverá ajustar-se a altura do cabeçal. Para o fazer, deverá seguir os passos descritos no ponto 4.

6. LIMPEZA E MANUTENÇÃO

- Para a lavagem das faixas e peças de plástico, ensaboar com detergente neutro e água morna.
- Assegure-se de que não entra sabão dentro da fivela ou das peças metálicas.
- Não use produtos químicos ou lixívia em qualquer parte da cadeira.

INSTRUÇÕES DE LAVAGEM:

- A cobertura é desmontável e lavável a 30°, e apenas deve ser seca ao ar livre.
- Lavar na máquina, a frio.
- Não usar lixívia.
- Limpeza a seco, qualquer dissolvente exceto tricloroetileno.
- Não usar máquina de secar.
- Não engomar.



Se tiver alguma dúvida sobre o uso ou a colocação deste produto ou precisa de alguma peça de reposição, entre em contacto com o nosso serviço de atendimento ao cliente.

7. GARANTIA

A Babyauto garante os seus produtos contra qualquer defeito de fabrico durante um período de 2 anos a partir da data de compra, de acordo com Lei 23/2003, de 10 de julho, de Garantias de venda de bens de consumo.

- Exclui defeitos ou avarias, causados pelo uso indevido ou não cumprimento das normas de segurança para a instalação e manutenção, descritas nas folhas de instruções que acompanham os produtos.
- Está garantida a reparação totalmente gratuita de defeitos de fábrica.
- Caso a reparação efetuada não tiver sido satisfatória e o produto não reúna as condições adequadas para cumprir as funções de utilização a que se destina, o titular da garantia terá direito à substituição do artigo adquirido por outro de características similares ou à devolução do preço pago, nos 2 anos que se seguem à data.
- A garantia é considerada como automaticamente cancelada se o artigo comprado tiver sido reparado ou alvo de uma tentativa de reparação por uma pessoa não autorizada pela nossa empresa.





IMPORTANTE

Leggere attentamente prima di installare il seggiolino per bambini nel veicolo.

AVVISO

1. Questo seggiolino deve essere utilizzato CON il sistema della cintura per bambini tra 9 e 18 kg. (da 9 mesi a 4 anni circa).
2. Questo seggiolino può essere usato SENZA il sistema della cintura per i bambini tra i 15 e i 36 kg (da 4 a 12 anni circa).
3. Si prega di leggere attentamente queste istruzioni; l'errata installazione potrebbe essere causa di gravi lesioni. In tal caso, il fabbricante non si assumerà alcuna responsabilità.
4. Questo è un SISTEMA DI RITENUTA PER BAMBINI ISOFIX. È stato omologato secondo la normativa europea ECE R44/04 per l'uso generico su veicoli dotati di sistemi di ancoraggio ISOFIX.
5. Deve essere installato su veicoli dotati di sistemi omologati di ancoraggio ISOFIX (com'è indicato nel manuale di istruzioni del veicolo), a seconda della categoria del seggiolino per bambini e dell'apparato.
6. Il gruppo di peso e la classe di taglia ISOFIX ai quali è destinato il dispositivo sono: Gruppo 1, per bambini da 9 a 18 kg. Sistema di ritenuta ISOFIX classe B1.
5. Il seggiolino di sicurezza non deve essere installato per nessun motivo sul sedile anteriore del veicolo, in senso contrario a quello di marcia, se la vettura è dotata di un Airbag attivo.
6. Si prega di non utilizzare mai il seggiolino di sicurezza senza rivestimento e senza imbottiture per le spalle.
7. La sistemazione del bambino con indumenti pesanti può ridurre l'efficacia del sistema di ritenuta.
8. Proteggere il seggiolino di sicurezza dal contatto diretto con la luce del sole, perché potrebbe riscaldarsi e fare male al bambino.
9. Il seggiolino o gli accessori della cintura che siano danneggiati o siano stati utilizzati in modo scorretto dovranno essere sostituiti.
10. Non lasciare oggetti pesanti all'interno della macchina, perché in caso di incidente potrebbero causare delle lesioni al bambino.
11. Controllare che la fibbia di sicurezza sia stata chiusa in modo corretto affinché, in caso di emergenza, il bambino possa essere liberato rapidamente.

12. Verificare che nessuna parte del seggiolino per bambini sia rimasta incastrata nella porta del veicolo o in un sedile reclinabile. Inoltre, ricontrollare che il seggiolino di sicurezza sia stato fissato e installato correttamente.
13. Non tentare di smontare, modificare o aggiungere nessun pezzo al seggiolino per bambini o alla cintura, perché questo potrebbe comprometterne seriamente la sicurezza e il funzionamento.
14. Il seggiolino di sicurezza deve rimanere installato nel veicolo mediante la cintura di sicurezza anche se il bambino non vi è seduto sopra. Il bambino non deve mai rimanere senza sorveglianza mentre è seduto sul seggiolino di sicurezza né quando è fuori del veicolo.
15. In caso di dubbi sull'uso o l'installazione del seggiolino di sicurezza, si prega di contattare il servizio telefonico di assistenza clienti +34 943 833 013.
16. Si prega di mantenere il seggiolino di sicurezza al riparo da prodotti corrosivi.
17. Il fabbricante garantisce la qualità dei propri prodotti, ad eccezione di quelli di seconda mano o di altre marche.
18. Le illustrazioni delle istruzioni sono puramente informative. Il sistema di ritenuta per bambini può presentare delle piccole differenze rispetto alle fotografie o alle immagini del manuale di istruzioni. Queste variazioni non ne compromettono l'omologazione secondo il Regolamento ECE 44/04.

1. VISTA GENERAL

- | | |
|--|---|
| A. Poggiatesta. | I. Sistema di sicurezza del Top Tether. |
| B. Imbottiture per le spalle. | J. Molletta di regolazione del Top Tether. |
| C. Fibbia di sicurezza. | K. Connettori del sistema ISOFIX. |
| D. Pulsante di regolazione della cintura. | L. Leva di regolazione dell'altezza del cuscino per la testa. |
| E. Fascetta di regolazione della cintura. | M. Guide della cintura verticale del Grupo 2-3. |
| F. Leva di regolazione dell'inclinazione del seggiolino. | N. Custodia per le fibbie. |
| G. Leva di regolazione del sistema ISOFIX. | O. Guide della cintura abdominale del Grupo 2-3. |
| H. Passante di blocco del seggiolino. | |

2. POSTI DI INSTALLAZIONE NEL VEICOLO

Nel senso di marcia



Contromarcia



Con la cintura a 2 punti (cintura del veicolo)



Su sedili con:

Attacchi ISOFIX (tra il sedile e lo schienale) e punti di ancoraggio Top Tether (per esempio sul ripiano posteriore, a terra o dietro allo schienale) e cintura a 3 punti (cintura del veicolo).



3. INSTALLAZIONE DEL SEGGIOLINO GRUPPO 1



AVVISO

Per l'uso esclusivo come Gruppo 1 da circa 9 mesi a 4 anni (9-18 kg).

È possibile reclinare il seggiolino per una maggiore comodità del bambino tirando la leva (F) in basso alla parte frontale dello stesso. Reclinare il seggiolino tenendo premuta la leva; lasciarla quando il seggiolino si trova nella posizione desiderata (3.1).

1. Estrarre gli adattatori ISOFIX (K) tirando la leva (G) verso l'esterno per estenderli (fig. 3.2).
2. Tirare il pulsante degli ancoraggi ISOFIX per sbloccarli (fig. 3.3).
3. Aprire il pannello di plastica ed estrarre la cintura del Top Tether, quindi richiudere il pannello (3.4).
4. Collocare il seggiolino per bambini sul sedile del veicolo. Agganciare gli adattatori ISOFIX ai rispettivi connettori del sedile del veicolo fino a che non si chiudano facendo "clic". (fig.3.5).

5. Spingere il seggiolino contro il sedile del veicolo per ripiegare il sistema ISOFIX e accostare il più possibile il seggiolino al sedile (fig. 3.5).
6. Cercare l'attacco per il Top Tether della propria vettura che può trovarsi nella parte posteriore del sedile, nel portabagagli o sul soffitto del veicolo e agganciarlo (fig.3.6).



Cercare questo simbolo sul proprio veicolo.



7. Tirare la cintura del Top Tether finché l'indicatore di sicurezza non diventa verde (fig. 3.7).

Disinstallazione del sistema ISOFIX

8. Per rilasciare gli ancoraggi ISOFIX, tirare il pulsante degli stessi per sbloccarli. Il seggiolino si separerà dal sedile del veicolo (fig. 3.3).

4. SISTEMAZIONE DEL BAMBINO SUL SEGGIOLINO. GRUPPO 1

Regolare l'altezza del poggiatesta

La corretta regolazione del poggiatesta garantisce la corretta collocazione del bambino sul seggiolino. Il poggiatesta deve essere regolato in modo tale che la cintura del seggiolino (che si sposta insieme ad esso) resti al livello delle spalle del bambino o leggermente al di sopra, mai dietro alla schiena o all'altezza delle orecchie (fig. 4.3).

1. Mettere la propria mano sul poggiatesta e premere verso l'alto la leva (L) mentre con l'altra mano si sostiene il seggiolino verso il basso per non farlo muovere (fig. 4.2).
2. Premere il pulsante di regolazione della cintura (D) nella parte frontale del seggiolino con una mano mentre si tirano verso di sé entrambe le cinghie della cintura per allentarla (4.1).

3. Aprire la fibbia della cintura (**C**) premendo il pulsante rosso della fibbia (fig. 4.4).
4. Per facilitare la collocazione del bambino, mettere i connettori metallici della fibbia nelle custodie (**N**) su entrambi i lati.
5. Far sedere il bambino sul seggiolino e mettergli la cintura dello stesso.
6. Unire le 2 parti della chiusura e inserirle nella fibbia fino a che non si sente un "Clic" (fig. 4.6) che indicherà la corretta chiusura.
7. Tirare la cinghia di regolazione della cintura (**E**) finché quest'ultima non sia completamente tesa (fig. 4.7). Ricordarsi che per garantire la sicurezza del bambino le cinture devono essere ben aderenti al corpo.

5. SISTEMAZIONE DEL BAMBINO SUL SEGGIOLINO. GRUPPO 2 E 3



AVVISO

Per l'uso esclusivo come Gruppo 2-3 da 4 a 12 anni circa (15-36 kg).

Prima di installare il seggiolino come gruppo 2-3, bisognerà ritirare le cinghie della cintura, quelle dell'inguine e della zona addominale. Assicurarsi che il poggiatesta si trovi all'altezza adeguata. È molto importante che le spalle del bambino si trovino appena sotto al poggiatesta e che la testa non oltrepassi lo stesso.

Rimozione delle cinture e della fibbia di sicurezza

1. Con una mano premere il pulsante di regolazione della cintura (**D**) nella parte frontale del seggiolino, mentre si tirano verso di sé entrambe le cinghie della cintura per allentarla (fig. 5.1).
2. Estrarre il passante (**H**) dalla parte laterale del seggiolino tirando verso l'esterno fino a toglierlo completamente. Il seggiolino si bloccherà. Inclinare il seggiolino in avanti (fig. 5.2).
3. Dalla parte posteriore dello schienale, sganciare le cinghie della cintura dal connettore metallico per liberarle (fig. 5.3).
4. Togliere la federa del poggiatesta, individuando nella parte posteriore dello stesso il dado di plastica che regge il sostegno delle cinture.

5. Svitare facendolo girare. Togliere il sostegno delle cinture conservandolo accanto al dado e alla vite per usi futuri (fig. 5.4 e 5.5)
6. Prendere le piastre di ritenuta delle cinghie delle cinture, situate nella parte inferiore del sedile, e girarle per farle passare attraverso le fessure corrispondenti, togliendo le cinghie dalle cinture. Ripetere la stessa operazione con la cinghia di fissaggio della fibbia della cintura a 5 punti (fig. 5.7, 5.8 e 5.9).
7. Dopo aver ritirato le cinture e la fibbia dalla cinghia, rimettere a posto il passante (**H**) per bloccare lo schienale del seggiolino. (fig. 5.10).

Sistemazione del bambino sul seggiolino

1. Collocare il seggiolino per bambini sul sedile del veicolo.
2. Far sedere il bambino sul seggiolino e, quindi, collocare la cintura di sicurezza del veicolo attaccandola alla fibbia dello stesso fino a che non faccia "Clic" (fig. 5.11).. Assicurarsi che la cinghia addominale passi attraverso la guida (**O**) dietro a entrambi i braccioli (fig. 5.13). Controllare che la cinghia non sia storta e tenderla tirando la cintura diagonale verso l'alto.
3. Guidare la sezione della cintura diagonale attraverso la guida della cintura diagonale (**M**) fino a che non sia collocata completamente (fig. 5.14). Assicurarsi che non rimanga arrotolata.

Man mano che il bambino cresce, si dovrà regolare l'altezza del cuscino per la testa. Per farlo si dovranno seguire i passi descritti al punto 4.

6. PULIZIA E MANUTENZIONE

1. Per il lavaggio delle cinture e delle parti di plastica, insaponarle con un detergente neutro e dell'acqua tiepida.
2. Assicurarsi di non introdurre sapone all'interno della fibbia o delle parti metalliche.
3. Non utilizzare prodotti chimici o candeggina su nessuna parte del seggiolino.



Parque Empresarial Zuatzu
Edificio Donosti, 2 planta Oficina 3
20018 San Sebastián (Gipuzkoa) Spain

t. (+34) 943 833 013
f. (+34) 943 833 004